



Общество с ограниченной ответственностью «Информпроект»
ОГРН 1052327430869 ИНН 2349025811 КПП 234901001
353560, г. Славянск-на-Кубани, ул. Полковая, 259
Тел.: 8(918) 645-40-05, e-mail: office@inform-project.ru

Зарегистрировано в реестре членов Союза «Региональное объединение проектировщиков Кубани»
саморегулируемая организация (Союз «РОПК» СРО) 04.02.2010, регистрационный номер 17

Заказчик – Администрация Дядьковского сельского поселения
Кореновского района

**ДИЗАЙН-ПРОЕКТ БЛАГОУСТРОЙСТВА ПАРКА
(ст. Дядьковская, парк, расположенный на пересечении
ул. Советская и ул. Первомайская)**

2018

Том 1

2018 год

Зарегистрировано в реестре членов Союза «Региональное объединение проектировщиков Кубани»
саморегулируемая организация (Союз «РОПК» СРО) 04.02.2010, регистрационный номер 17

Заказчик – Администрация Дядьковского сельского поселения
Кореновского района

**ДИЗАЙН-ПРОЕКТ БЛАГОУСТРОЙСТВА ПАРКА
(ст. Дядьковская, парк, расположенный на пересечении
ул. Советская и ул. Первомайская)**

ПРОЕКТНАЯ ДОКУМЕНТАЦИЯ

2018

Директор ООО «Информпроект»



Т.В. Наумова

Главный инженер проекта



И.К. Гнездилова



2018 год

ПОЯСНИТЕЛЬНАЯ ЗАПИСКА
К ДИЗАЙН-ПРОЕКТУ БЛАГОУСТРОЙСТВА ПАРКА
(СТ. ДЯДЬКОВСКАЯ, ПАРК, РАСПОЛОЖЕННЫЙ НА ПЕРЕСЕЧЕНИИ
УЛ. СОВЕТСКАЯ И УЛ. ПЕРВОМАЙСКАЯ)

1 Основание для разработки проектной документации

1.1 Проектная документация для благоустройства парка по адресу: Россия, Краснодарский край, Кореновский район, ст. Дядьковская, на пересечении ул. Советская и ул. Первомайская, выполнена в рамках реализации мероприятий приоритетного проекта «Формирование комфортной городской среды».

2 Исходные данные и условия для подготовки проектной документации на объект капитального строительства

2.1 Исходными данными для проектирования объекта служат:

- Задание на проектирование;
- Топографическая съемка в масштабе 1:500, выполненная в 2017 году.

3 Характеристика земельного участка, предоставленного для благоустройства

3.1 Рассматриваемая территория парка расположена в центре сельского поселения Дядьковское, в зоне общественно деловой застройки. Земельный участок общей площадью 3,3 га.

3.2 По ул. Советской располагаются: Дом Культуры, Обелиск славы, Администрация, Сбербанк, по ул. Чернышевского - Храм, Детский сад, по ул. Первомайской и Кооперативной - зона индивидуальной жилой застройки.

3.3 На территории парка находится памятник - Ленин в октябре.

Согласовано			

Взам. инв. №	

Подп. и дата	

2018					
Изм.	Кол. уч	Лист	№ док.	Подп.	Дата
Разраб.					
Архитектор	Фещенко			<i>Фещенко</i>	
Н. контр.	Сапелкина			<i>Сапелкина</i>	
ГИП	Гнездилова			<i>Гнездилова</i>	
Текстовая часть					
			Стадия	Лист	Листов
			П	1	5
					

4 Описание существующих условий

4.1 В настоящий момент территория парка находится в некотором запустении. Покрытие существующих тротуаров разрушено, заросшее травой, имеются выбоины.

4.2 Бортовой камень практически разрушен. Пешеходные дорожки требуют ремонта существующих и устройства новых с твердым типом покрытия, т. к. большинство дорожек имеет грунтовое покрытие.

4.3 Территория парка не оборудована малыми архитектурными формами (скамьи и др.).

4.4 Искусственное освещение в парке отсутствует. Атракционы и детские площадки в парке отсутствуют.

5 Описание решений по благоустройству территории

5.1 Проектом предусматривается выполнение следующих видов работ:

5.1.1 организация пешеходных зон - в парке главная аллея , по периметру парка - тротуар;

5.1.2 выделение и организация зон для размещения:

- площадки для игр детей от 2 до 7 лет;
- площадки для игр детей от 7 до 12 лет;
- площадки для отдыха;
- спортивной площадки;
- площадки для воркаута;
- устройство клумб, высадка деревьев, кустарников;
- установка лавочек, беседок, доски почета и бюстов.

Согласовано					
Инд. № подл.	Подп. и дата	Взам. инв. №			

Изм.	Кол. уч	Лист	№ док.	Подп.	Дата	2018	Лист
							2

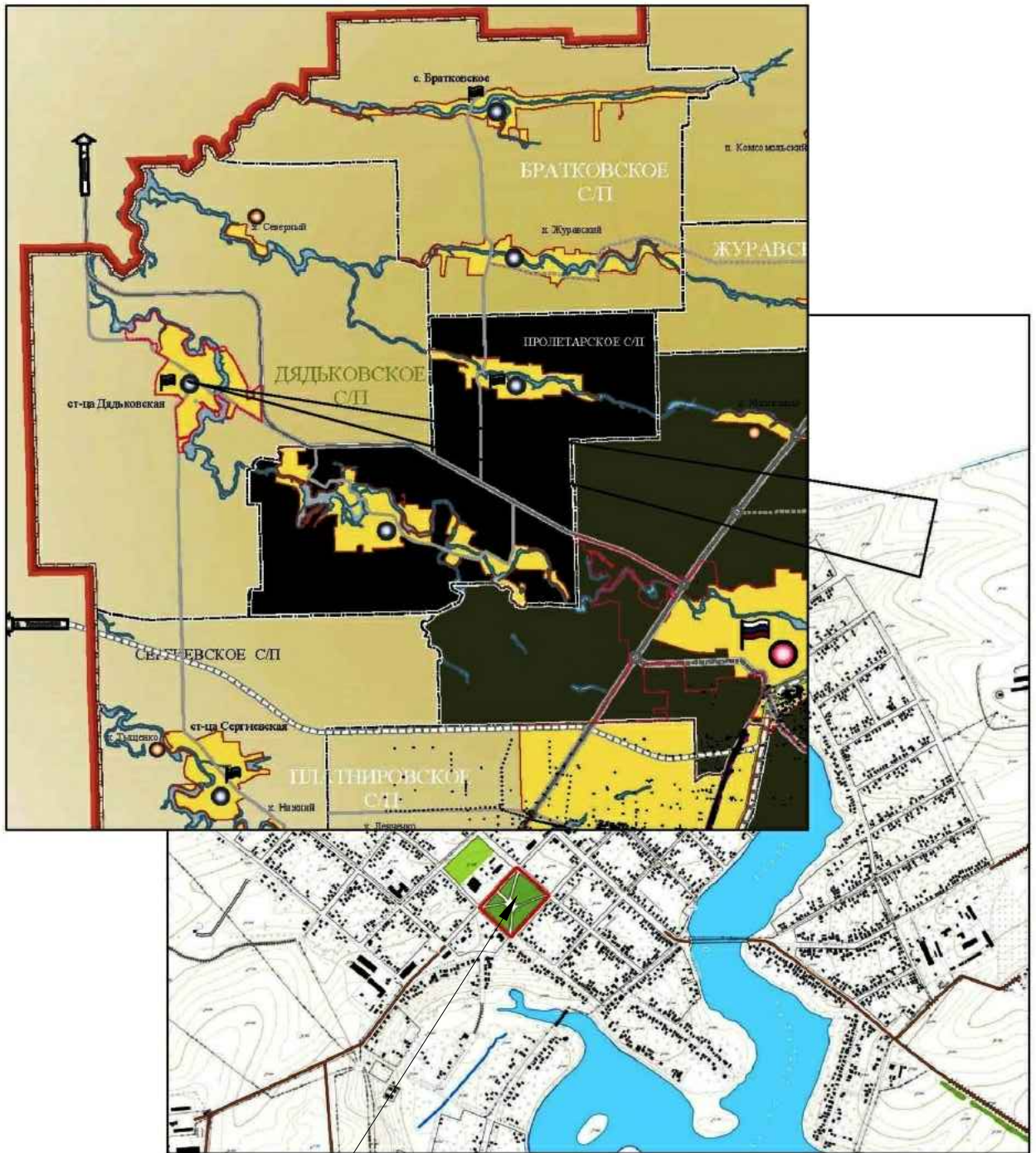

Проектируемый объект

Согласовано

Взам. инв.№

Подпись и дата

Инв.№ подл.

2018

Дизайн-проект благоустройства парка

(ст. Дядьковская, парк, расположенный на пересечении ул. Советская и ул. Первомайская)

Изм.	Кол. уч.	Лист	№ док.	Подп.	Дата			
						2018		
						Дизайн-проект благоустройства парка		
						(ст. Дядьковская, парк, расположенный на пересечении ул. Советская и ул. Первомайская)		
				Дизайн проект благоустройства парка		Стадия	Лист	Листов
						ДП	1	14
Ситуационный план								
ГИП		Гнездилова						
Разработал		Сапелкина						

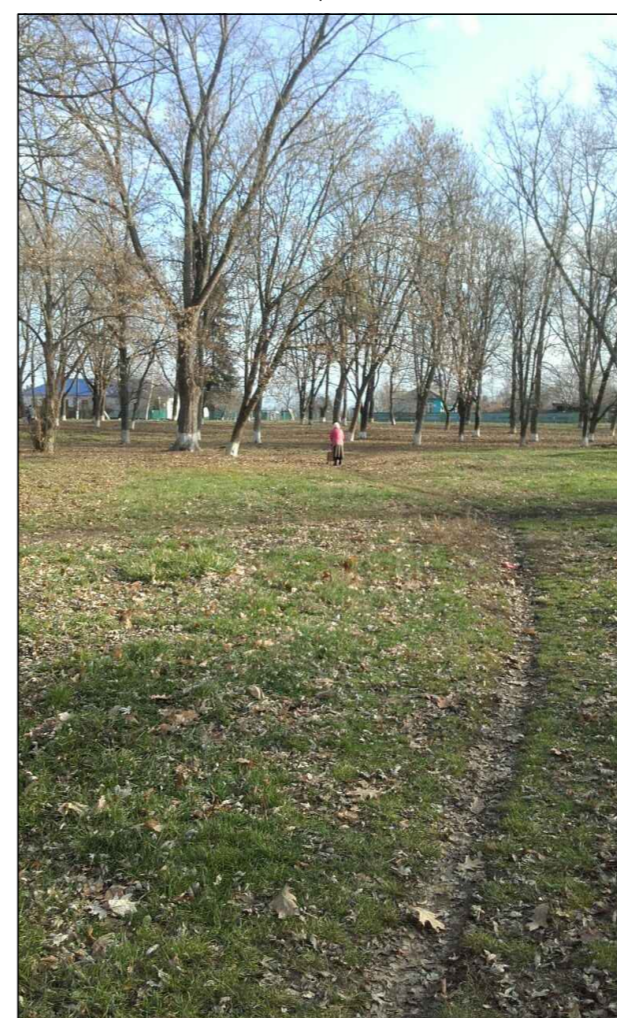
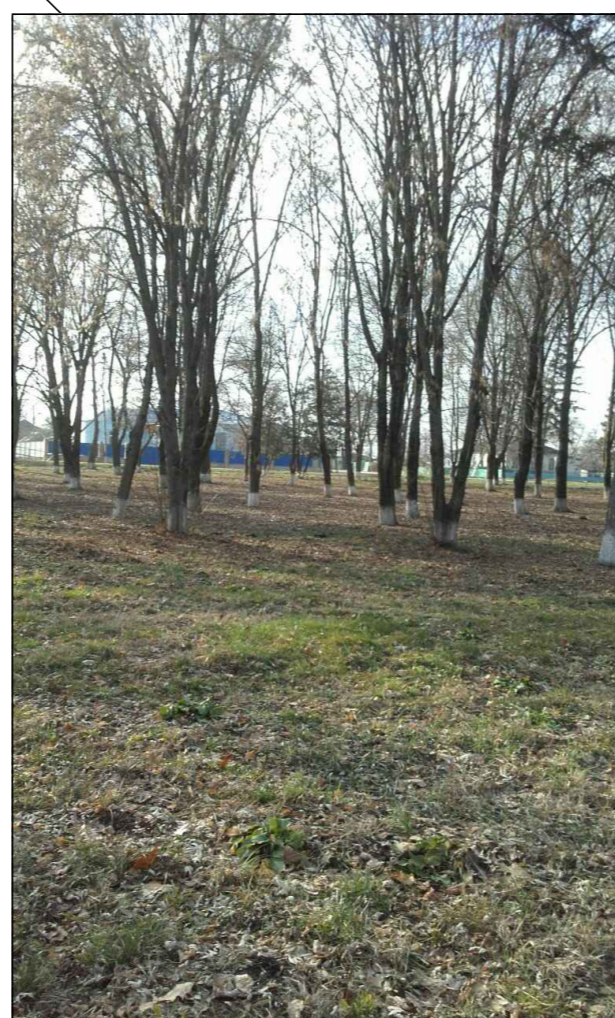
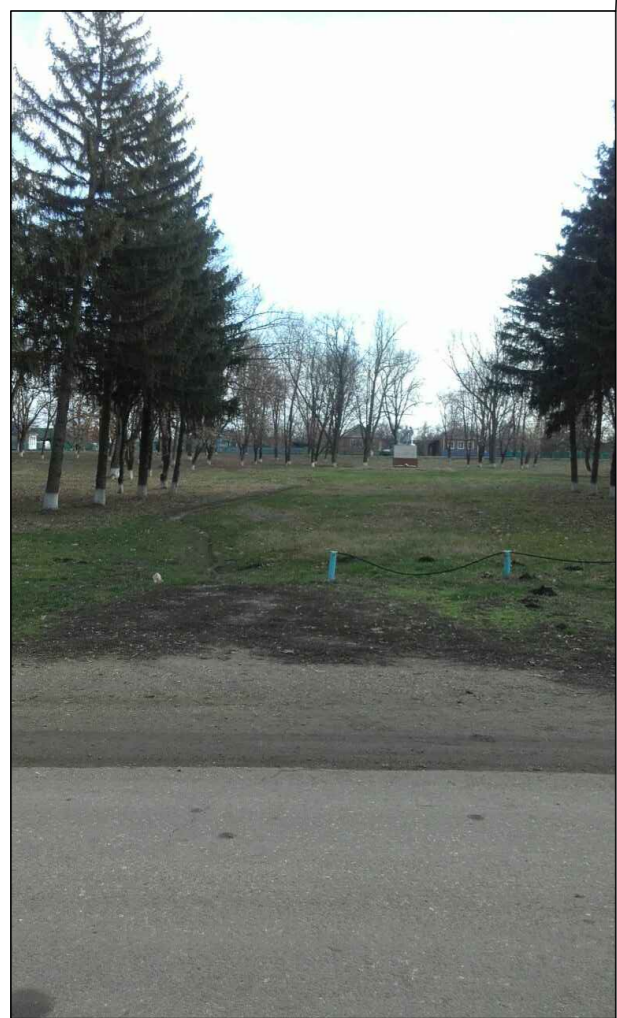
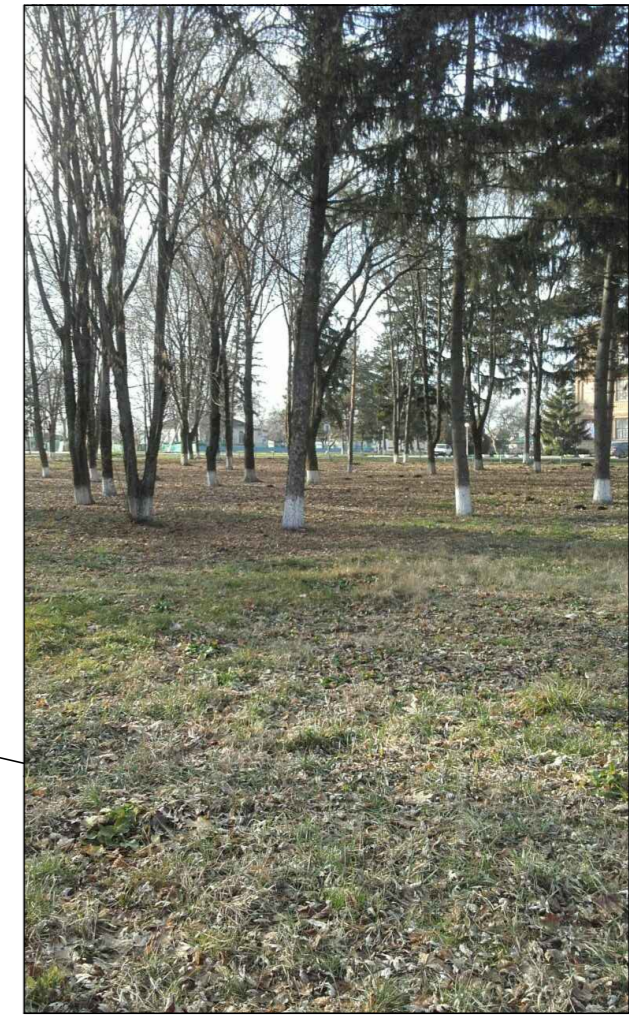

Согласовано	
Взам. инв. N	
Подпись и дата	
Инв. N подл.	

						2018		
						Дизайн-проект благоустройства парка (ст. Дядьковская, парк, расположенный на пересечении ул. Советская и ул. Первомайская)		
Изм.	Кол. уч.	Лист	№ док.	Подп.	Дата	Стадия	Лист	Листов
ГИП		Гнездилова		<i>Гнездилова</i>		ДП	2	
Разработал		Сапелкина		<i>Сапелкина</i>				
						Существующее состояние территории благоустройства парка		



Условные обозначения

	Условная граница благоустройства
	Существующие здания и сооружения
	Озеленение
	Существующее асфальтовое покрытие
	Покрытие из тротуарной плитки №1
	Покрытие из тротуарной плитки №2
	Тротуар с асфальтовым покрытием
	Детская площадка
	Спортивная площадка
	Площадка для воркаута
	Зона тактильных наземных указателей
	Проектируемое ограждение h=0,5 м
	Проектируемое спортивное ограждение h=3,0 м
	Сущ. деревья

Экспликация зданий и сооружений

№ на плане	Наименование	Примечание
1	Здание дома культуры	сущ.
2	Здание администрации	сущ.
3	Здание детского сада	сущ.
4	Здание храма	сущ.
5	Индивидуальный жилой дом	сущ.
6	Мемориал	сущ.
7	Памятник	сущ.
8	Парковка	сущ.
9	Площадка для игр детей от 2 до 7 лет	проект.
10	Площадка для игр детей от 7 до 12 лет	проект.
11	Площадка для воркаута	проект.
12	Спортивная площадка	проект.
13	Беседки для отдыха	проект.

Ведомость малых архитектурных форм

Поз.	Обозначение	Наименование	Кол.	Примечание
3		Беседка "Бали"	3	
6		Скамья СК-4	45	
7		Скамья СК-8	8	
8-1		Урна УК-13	13	
8		Урна УК-2К	47	
9		Ограждение Ог-4 (цвет зеленый)	650	п.м.
23		Малые архитектурные формы из каталога ООО "Наш Двор" г. Первоуральск (www.nash-dvor.com)	Вазон - 11003	4
33		Информационный стенд	1	

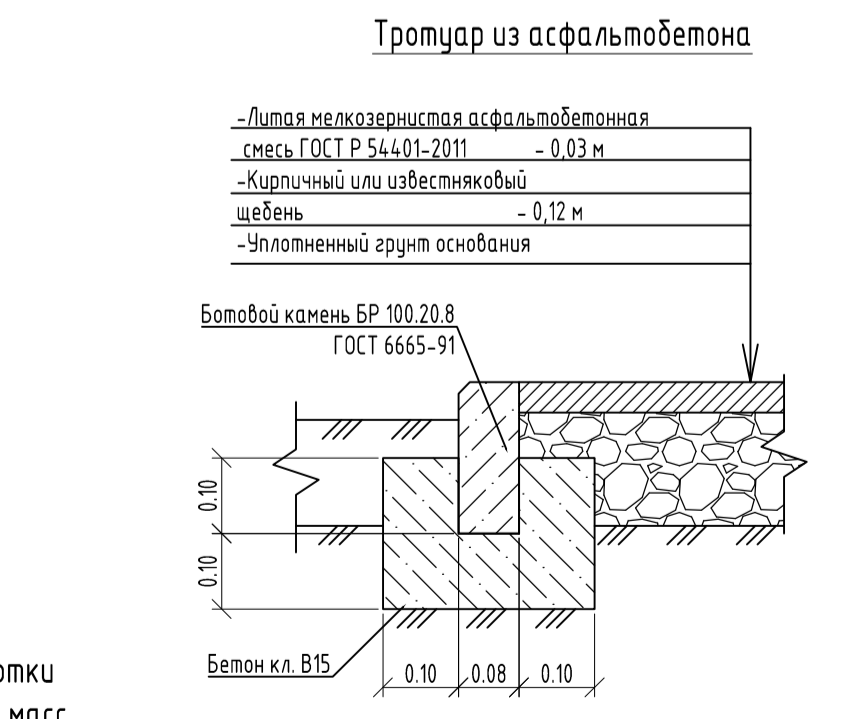
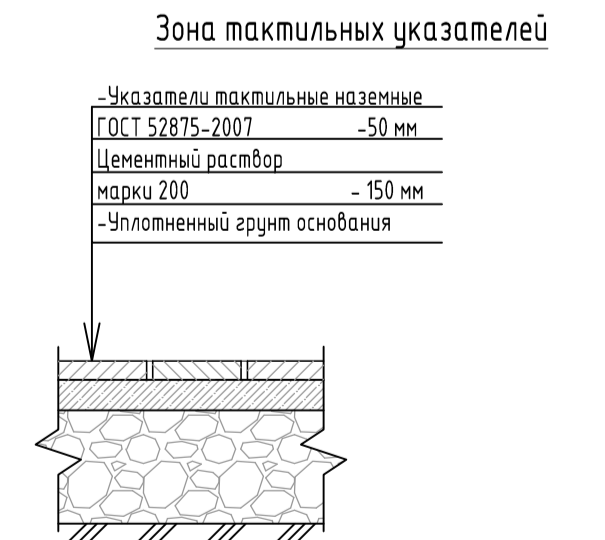
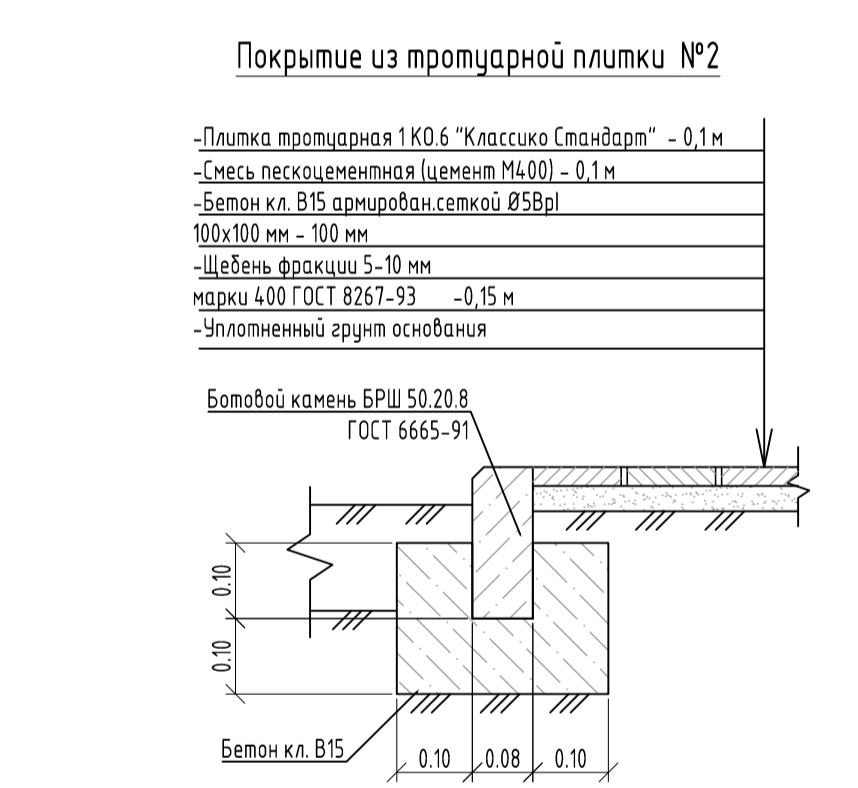
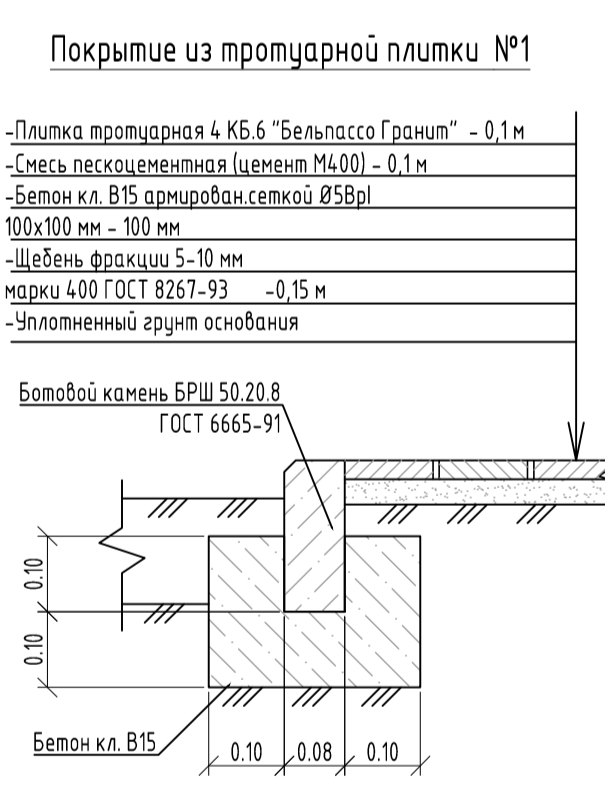
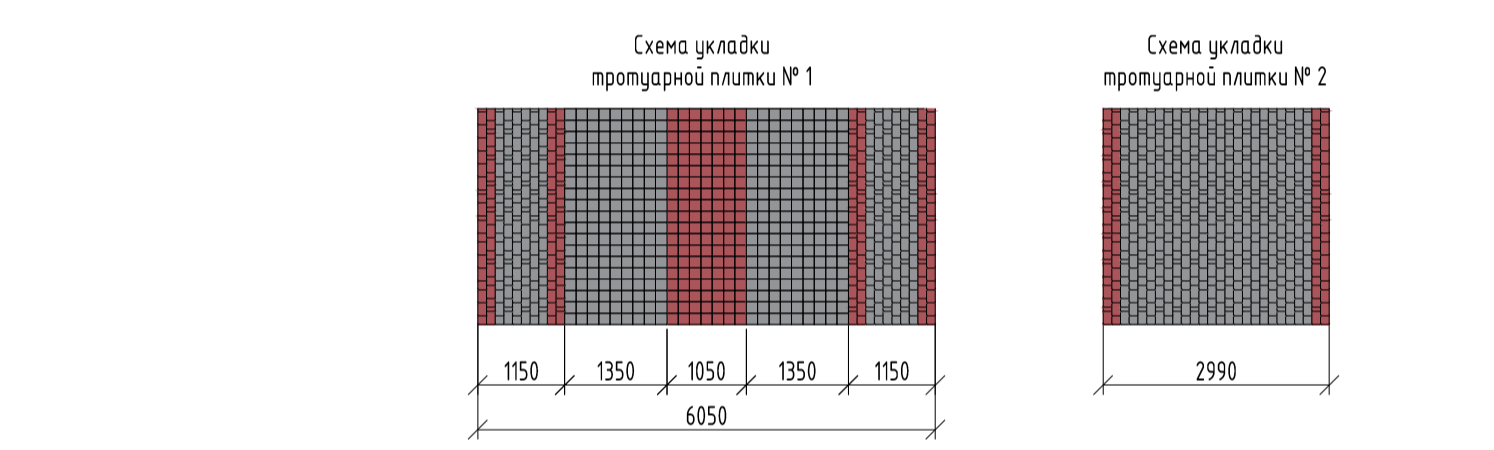

1. Возможна замена малых архитектурных форм на аналогичные других производителей.
2. Состав покрытий тротуаров уточнить после разработки проектной документации и выполнения плана земляных масс.

					2018			
					Дизайн-проект благоустройства парка (ст. Дзюджовская, парк, расположенный на пересечении ул. Советская и ул. Первомайская)			
Изм.	Кол. уч.	Лист	№ док.	Подп.	Дата	Статус	Лист	Листов
						ДП	3	
Дизайн проект благоустройства парка						ИНФОРМ ПРОЕКТ		
Схема планировочной организации земельного участка совмещенная с планом расстановки МАФ								

Составлено
Вариант
Подпись и дата
Исполнитель

Ведомость элементов озеленения

Поз.	Наименование породы или вида насаждения	Возраст, лет	Кол.	Примечание
1	Липа мелколистная		25	
2	Дуб красный		28	
3	Ясень зеленый		18	
4	Спирей японская		115	через 1,2 м
5	Туя западная Смарагд		34	
6	Кизильник горизонтальный		118	через 1,5 м
7	Флокс шлобидный		316	через 0,25 м

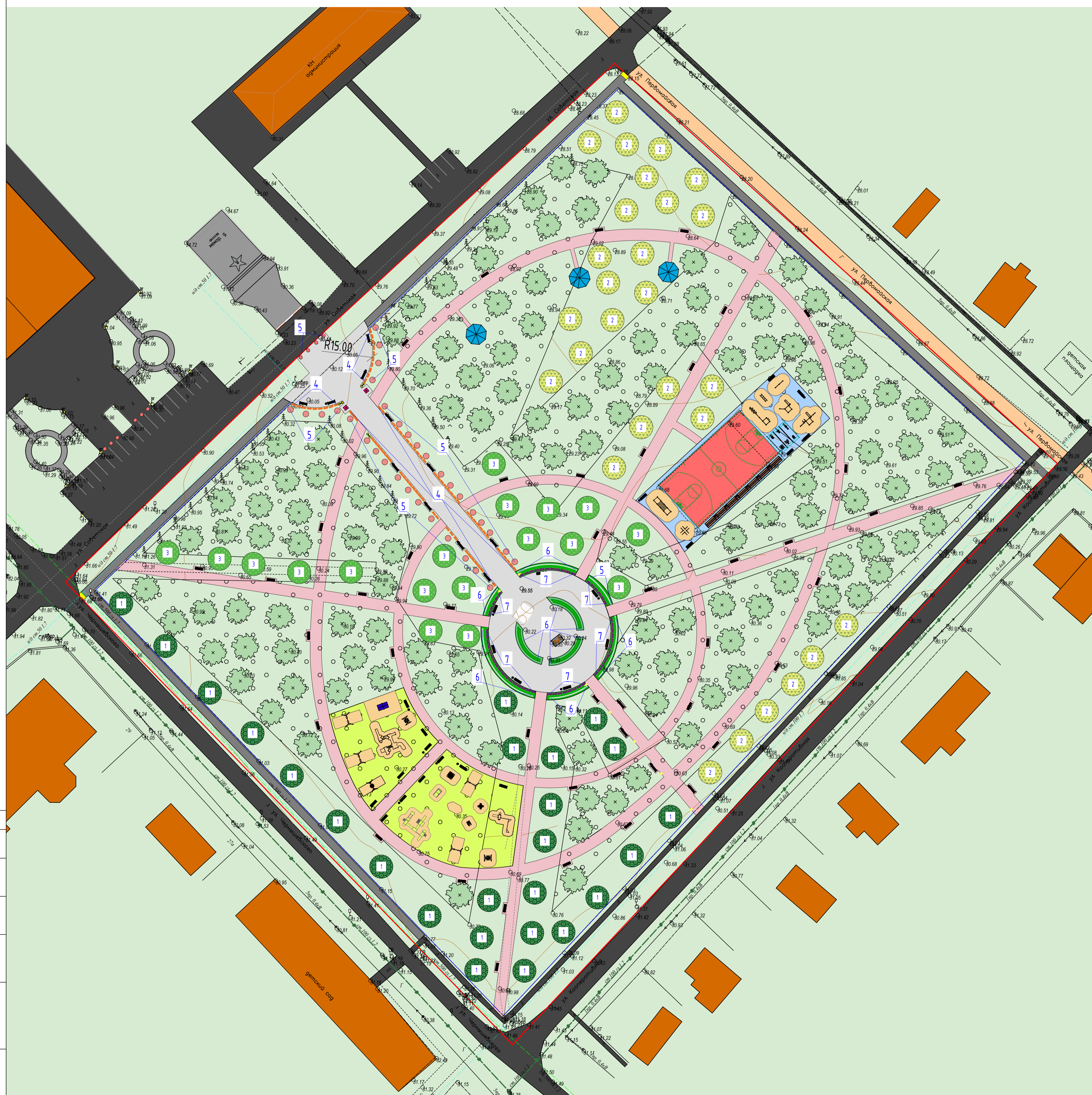

2018					
Дизайн-проект благоустройства парка (ст. Дьяковская, парк, расположенный на пересечении ул. Советская и ул. Первомайская)					
Изм.	Кол. уч.	Лист	№ док.	Подп.	Дата
Гип	Гнездилова				
Разработел	Селепкина				
Дизайн проект благоустройства парка				Стадия	Лист
План озеленения				ДП	4
				ИНФОРМ ПРОЕКТ	

Составлено
Вариант №1
Подпись и дата
И.И.И.



Условные обозначения

	Условная граница благоустройства
	Озеленение
	Существующее асфальтобетонное покрытие
	Покрытие из тротуарной плитки №2
	Тротуар с асфальтобетонным покрытием
	Детская площадка
	Проектируемое ограждение h=0,5 м
	Сущ. деревья

Экспликация зданий и сооружений

Номер на плане	Наименование	Примечание
9	Площадка для игр детей от 2 до 7 лет	проект.
10	Площадка для игр детей от 7 до 12 лет	проект.

Ведомость малых архитектурных форм

Поз.	Обозначение	Наименование	Кол.	Примечание
1		Карусель КР-4	1	
2	Малые архитектурные формы из каталога ООО "Фазиль Электро" г. Краснодар (www.fazel.ru)	Качели "Лодочка"	2	
6		Скамья СК-4	11	
8		Урна УК-2К	5	
10		Стол теннисный уличный	1	
13		Комплекс для детей от 7 до 12 лет - Т1408	1	
14	Малые архитектурные формы из каталога ООО "Наш Двор" г. Первоуральск (www.nash-dvor.com)	Комплекс для детей от 2 до 7 лет - 4401	1	
15		Детский спортивный комплекс - 7819	1	
16		Машина - 5112	1	
17		Машина на пружине - 6101	1	
18		Песочница с крышкой - 5311	1	
19		Качеля балансир - 6201	1	
20		Качеля - 6319	2	
21		Качеля - 6323	2	
22		Качеля - 6315	1	

1. Возможна замена малых архитектурных форм на аналогичные других производителей.

2018

Дизайн-проект благоустройства парка
(ст. Дядьковская, парк, расположенный на пересечении ул. Советская и ул. Первомайская)

Изм.	Кол. уч.	Лист	№ док.	Подп.	Дата	Стадия	Лист	Листов	
ГИП		Гнездилова				ДП	5		
Разработал		Сапелкина							
Дизайн проект благоустройства парка									
Схема расстановки МАФ на площадках для игр детей от 2 до 7 лет и от 7 до 12 лет									

ИНФОРМ ПРОЕКТ

Согласовано	
Взам. инб.Н	
Подпись и дата	
Инв.Н. подл.	

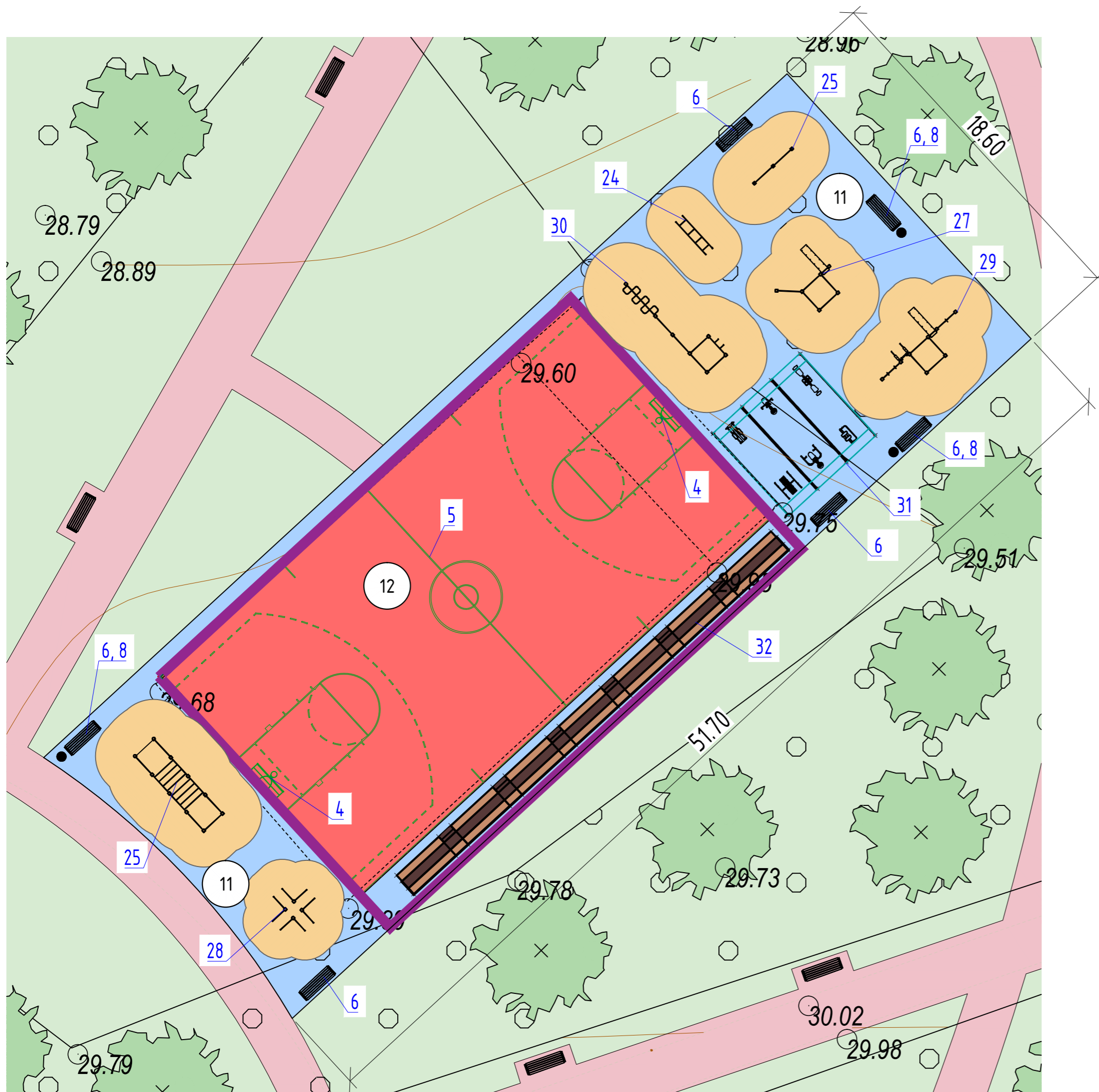

Условные обозначения

	Озеленение
	Покрытие из тротуарной плитки №2
	Спортивная площадка
	Площадка для воркаута
	Проектируемое спортивное ограждение h=3,0 м
	Сущ. деревья

Экспликация зданий и сооружений

Номер на плане	Наименование	Примечание
11	Площадка для воркаута	проект.
12	Спортплощадка	проект.

Ведомость малых архитектурных форм

Поз.	Обозначение	Наименование	Кол.	Примечание
4	Малые архитектурные формы из каталога ООО "Фазиль Электро" г. Краснодар (www.fazel.ru)	Ворота "Малыш" с щитом"	2	
5		Стойки волейбольные	1	
6		Скамья СК-4	6	
8		Урна УК-2К	3	
11		Наливное резиновое покрытие	811	м ²
12		Спортивное ограждение, с 2-мя калитками	92	п.м, h=3 м
24		W0027	1	
25		W0017	1	
26		W0030	1	
27		W0005	1	
28		W0019	1	
29	Малые архитектурные формы из каталога ООО "ВоркаутСпорт" г. Белгород (www.sportmen.ru)	Спортивный комплекс для подготовки к сдаче норм ВФСК	1	
30		Спортивный комплекс СВС-34-М	1	
31	ЗАО «Завод игрового спортивного оборудования» г. Чебоксары (zoloto785@gmail.com)	Уличная тренажерная площадка с навесом	1	
32		Трибуна двухрядная	1	1,35x26,22 м

1. Возможна замена малых архитектурных форм на аналогичные других производителей.

						2018			
						Дизайн-проект благоустройства парка (ст. Дядьковская, парк, расположенный на пересечении ул. Советская и ул. Первомайская)			
Изм.	Кол. уч.	Лист	№ док.	Подп.	Дата				
ГИП		Гнездилова				Дизайн проект благоустройства парка	Стадия	Лист	Листов
Разработал		Сапелкина					ДП	6	
						Схема расстановки МАФ на спортивной площадке и площадке для воркаута			

Согласовано
Взам. инб.Н
Подпись и дата
Инв.Н. подл.

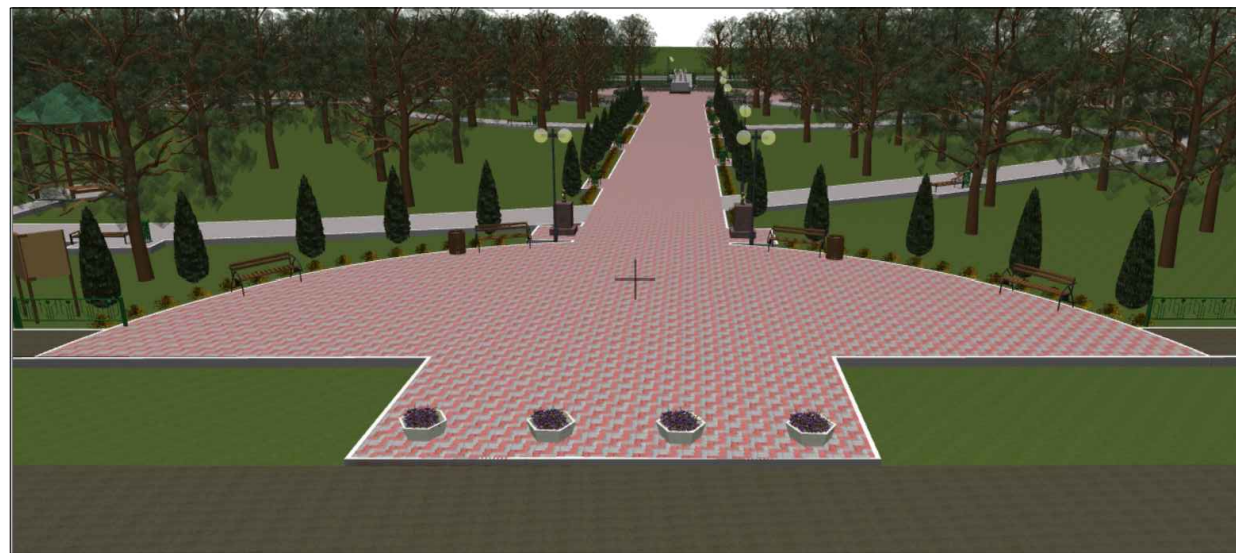



Согласовано

Взам. инв.Н

Подпись и дата

Инв.Н подл.

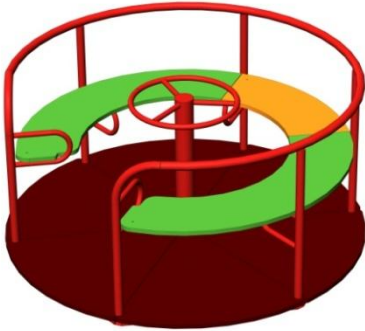
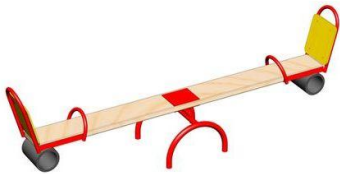



						2018		
						Дизайн-проект благоустройства парка (ст. Дядьковская, парк, расположенный на пересечении ул. Советская и ул. Первомайская)		
Изм.	Кол. уч.	Лист	№ док.	Подп.	Дата	Стадия	Лист	Листов
				<i>С. Сапелкина</i>		ДП	7	
ГИП Разработал						Дизайн проект благоустройства парка		
						Общий вид парка (визуализация)		
								

№	Наименование	Изображение	Габаритные размеры, м
Малые архитектурные формы из каталога ООО "Фазиль Электро" г. Краснодар (www.fazel.ru)			
1	"Карусель КР-4"		700x1500x1500
2	Качели "Балансир К6-2"		750x2100x360
3	Беседка "Бали"		1900x1800x1600
4	Ворота "Малыш" с щитом"		2200x2000x700

Согласовано			

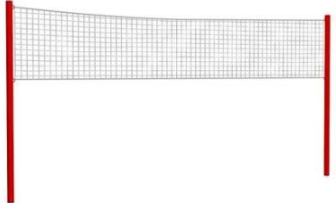
Взам. инв. №	
Подп. и дата	
Инв. № подл.	

						2018			
						Дизайн-проект благоустройства парка (ст. Дядьковская, парк, расположенный на пересечении ул. Советская и ул. Первомайская)			
Изм.	Кол.уч	Лист	№док.	Подп.	Дата	Благоустройство парка	Стадия	Лист	Листов
Разраб.		Сапелкина		<i>Сапелкина</i>			П	8	
						Малые архитектурные формы			
ГИП		Гнездилова		<i>Гнездилова</i>					

№	Наименование	Изображение	Габаритные размеры, м
5	Стойки волейбольные		2400x76x76
6	Скамья СК-4		660x420x1500
7	Скамья СК-8		920x680x1500
8	Урна УК-13		635x400x400





Согласовано

Взам. инв. №

Подп. и дата

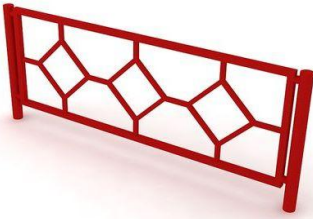
Инв. № подл.

						2018			
						Дизайн-проект благоустройства парка (ст. Дядьковская, парк, расположенный на пересечении ул. Советская и ул. Первомайская)			
Изм.	Кол.уч	Лист	№док.	Подп.	Дата	Благоустройство парка	Стадия	Лист	Листов
Разраб.		Сапелкина		<i>Сапелкина</i>			П	9	
						Малые архитектурные формы			
ГИП		Гнездилова		<i>Гнездилова</i>					

№	Наименование	Изображение	Габаритные размеры, м
8-1	Урна УК-2К с козырьком		970x340x270
9	Ограждение Ог-4 (цвет зеленый)		500x2000x50
10	Стол теннисный уличный		1210x2740x1500
11	Наливное резиновое покрытие		
12	Спортивное ограждение, с 2-мя калитками		h=3 м

**Малые архитектурные формы из каталога ООО "Наш Двор"
г. Первоуральск (www.nash-dvor.com)**

Согласовано

Взам. инв. №

Подл. и дата

Инв. № подл.

						2018			
						Дизайн-проект благоустройства парка (ст. Дядьковская, парк, расположенный на пересечении ул. Советская и ул. Первомайская)			
Изм.	Кол.уч	Лист	№док.	Подп.	Дата	Благоустройство парка	Стадия	Лист	Листов
Разраб.		Сапелкина		<i>Сапелкина</i>			П	10	
						Малые архитектурные формы			
ГИП		Гнездилова		<i>Гнездилова</i>					

№	Наименование	Изображение	Габаритные размеры, м
13	Комплекс для детей от 7 до 12 лет - Т1408		
14	Комплекс для детей от 2 до 7 лет - 4401		
15	Детский спортивный комплекс - 7819		
16	Машина - 5112		
17	Машина на пружине - 6101		





Согласовано

Взам. инв. №

Подп. и дата

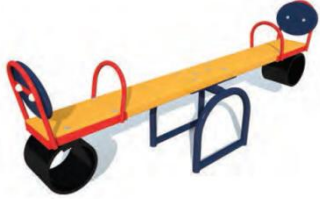
Инв. № подл.

						2018			
						Дизайн-проект благоустройства парка (ст. Дядьковская, парк, расположенный на пересечении ул. Советская и ул. Первомайская)			
Изм.	Кол.уч	Лист	№док.	Подп.	Дата	Благоустройство парка	Стадия	Лист	Листов
Разраб.		Сапелкина		<i>Сапелкина</i>			П	11	
						Малые архитектурные формы			
ГИП		Гнездилова		<i>Гнездилова</i>					

№	Наименование	Изображение	Габаритные размеры, м
18	Песочница с крышкой - 5311		
19	Качеля балансир - 6201		
20	Качеля - 6319		
21	Качеля - 6323		
22	Качеля - 6315		





Согласовано

Взам. инв. №

Подл. и дата

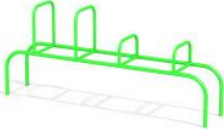
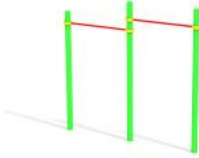
Инв. № подл.

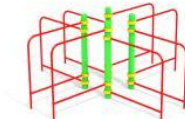
						2018		
						Дизайн-проект благоустройства парка (ст. Дядьковская, парк, расположенный на пересечении ул. Советская и ул. Первомайская)		
Изм.	Кол.уч	Лист	№док.	Подп.	Дата	Стадия	Лист	Листов
Разраб.		Сапелкина		<i>Сапелкина</i>				
Благоустройство парка						П	12	
Малые архитектурные формы								
ГИП		Гнездилова		<i>Гнездилова</i>				

№	Наименование	Изображение	Габаритные размеры, м						
23	Вазон - 11003								
24	W0027								
25	W0005								
26	W0015								
27	W0011								
28	W0019								
Малые архитектурные формы из каталога ООО "ВоркаутСпорт" г. Белгород (www.sportmen.ru)									
29	Спортивный комплекс для подготовки к сдаче норм ВФСК								
2018									
Дизайн-проект благоустройства парка (ст. Дядьковская, парк, расположенный на пересечении ул. Советская и ул. Первомайская)									
Изм.	Кол.уч	Лист	№ док.	Подп.	Дата	Благоустройство парка	Стадия	Лист	Листов
Разраб.		Сапелкина		<i>Сапелкина</i>			П	13	
Малые архитектурные формы									
ГИП	Гнездилова			<i>Гнездилова</i>					

Согласовано

Взам. инв. №

Подл. и дата

Инв. № подл.

№	Наименование	Изображение	Габаритные размеры, м
30	Спортивный комплекс СВС-34-М		
ЗАО «Завод игрового спортивного оборудования» г. Чебоксары (zoloto785@gmail.com)			
31	Уличная тренажерная площадка с навесом		6,0x4,0x3,2 м
32	Трибуна двухрядная		1,35x26,22 м
33	Информационный стенд		

Согласовано			
Инва. № подл.			
Подл. и дата			
Взам. инв. №			

							2018		
							Дизайн-проект благоустройства парка (ст. Дядьковская, парк, расположенный на пересечении ул. Советская и ул. Первомайская)		
Изм.	Кол.уч	Лист	№док.	Подп.	Дата				
Разраб.		Сапелкина				Стадия	Лист	Листов	
						Благоустройство парка			
						П	14		
						Малые архитектурные формы			
ГИП		Гнездилова							